

Varenummer: 03491025  
Beskrivelse: Fluro Heavy Duty Ledhoved EA 25 EW-2RS  
M24x2 Udvendig gevind  
Note: 25

## Mål

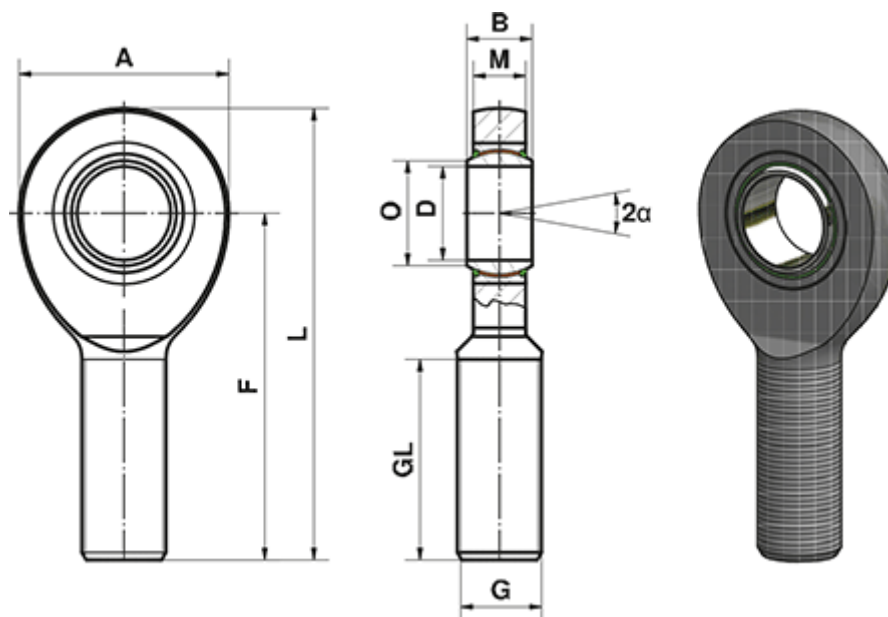

A	= 64	L	= 126
a (grader)	= 7	M	= 16
B	= 20	O	= 29.3
D	= 25	Statisk belastning C0 (kN)	= 92
Dynamisk belastning C (kN)	= 127	Vægt (g)	= 560
F	= 94		
G	= M24x2		
GL	= 53		